

CENTURION



X6

АВТОМОБИЛЬНАЯ ОХРАННАЯ СИСТЕМА



Made in China. Сделано в Китае.



www.centurion-alarm.ru

Изготовитель: Юникрафтс Девелопмент Лимитед, 20/Ф, Централ Тауэр, 28 Квинс Род, Централ, Гонконг
Unicrafts Development Limited, 20/F, Central Tower, 28 Queens Road, Central, Hong Kong
Изготовитель имеет производственный филиал в Китае.

Произведено для импортера:
000 «ВИТА-БАЛТ», г. Санкт-Петербург, ул. Моисеенко 41, литер А
Уполномоченная организация:
000 «Оптима», г. Санкт-Петербург, ул. Моисеенко, 41

РЕКОМЕНДАЦИИ ОБЩЕГО ХАРАКТЕРА

Монтаж и настройка сигнализации требуют определенной квалификации и не может осуществляться лицами без необходимых знаний и навыков.

Ниже приведены элементарные требования, соблюдение которых необходимо:

- Перед сверлением отверстий и креплением элементов системы саморезами, убедитесь, что это не приведет к повреждению проводки и конструктивных элементов автомобиля, расположенных за местом установки.
- Не располагайте провода сигнализации вблизи от движущихся механических частей и органов управления, чтобы в процессе эксплуатации автомобиля они не мешали водителю, не перегибались и не перетирались.
- При монтаже частей сигнализации избегайте близости источников электромагнитных помех (катушки зажигания, высоковольтных проводов).
- Чтобы избежать наводок, вызывающих ложные срабатывания датчика удара, не прокладывайте в одном жгуте провода приемопередатчика сигнализации и датчика удара.
- Некачественные соединения, могут стать причиной отказа системы и возгорания.
- Для надежной работы вновь устанавливаемых концевиков капота или багажника обеспечьте зазор между их контактами не менее 3 мм при закрытом капоте или багажнике.
- Подачу электропитания осуществляйте только после монтажа всех компонентов сигнализации.
- Перед монтажом проводов удалите предохранители и установите их вновь, когда все соединения будут выполнены и система будет установлена и подключена к электрооборудованию автомобиля.

Убедитесь, что сигнализация не может запускать двигатель:

- при включенном зажигании
- при не затянутом стояночном тормозе
- при открытом капоте
- для автомобилей с ручной трансмиссией: если "программная нейтраль" не выполнена или отменена, например, после открывания двери автомобиля.

СОДЕРЖАНИЕ



КОМПЛЕКТ ПОСТАВКИ	5
ФУНКЦИИ СИСТЕМЫ	6
УПРАВЛЕНИЕ СИСТЕМОЙ	7
Брелок с дисплеем.....	7
Назначение кнопок брелка с дисплеем.....	8
Пиктограммы на дисплее брелка.....	9
Часы, будильник, таймер.....	12
Таймер. Установка фиксированного значения времени.....	13
Экономичный режим.....	13
Функция вибрации.....	13
Брелок без дисплея.....	14
ВКЛЮЧЕНИЕ РЕЖИМА ОХРАНЫ	15
Стандартное включение режима охраны.....	15
Включение «тихого» режима охраны.....	15
Включение режима охраны без брелка.....	15
Дополнительные сигналы при включении режима охраны.....	16
Автоматическое включение режима охраны	16
Включение режима охраны с работающим двигателем.....	16
Автовозврат в режим охраны	16
Отключение датчика удара в режиме охраны.....	17
ВЫКЛЮЧЕНИЕ РЕЖИМА ОХРАНЫ	17
Стандартное выключение режима охраны	17
Бесшумное выключение режима охраны.....	17
Выключение режима охраны с работающим двигателем.....	17
Выключение режима охраны без брелка.....	18
Дополнительные сигналы при выключении режима охраны.....	18
ТРЕВОГА	18
Пиктограммы дисплея при тревоге.....	19
Прерывание сигналов тревоги.....	19
ДОПОЛНИТЕЛЬНЫЕ ОХРАННЫЕ ФУНКЦИИ	20
Дистанционное управление замками дверей.....	20
Автоматическое управление замками дверей ключом зажигания	20
Режим «Паника».....	20
Режим автоматического иммобилайзера	20
Режим Anti-carjack.....	21
Защита от отключения питания.....	21

Последнюю, актуальную версию инструкции вы можете найти на странице изделия на сайте: <http://new.centurion-alarm.ru>

СЕРВИСНЫЕ ФУНКЦИИ СИГНАЛИЗАЦИИ	22
Управление дополнительными каналами.....	22
Запрос состояния системы и автомобиля.....	22
Поиск автомобиля.....	23
Вызов из автомобиля.....	23
Предупреждение об открытых дверях.....	23
Контроль исправности концевых выключателей.....	23
Служебный режим.....	23
ТЕХНИЧЕСКИЕ ХАРАКТЕРИСТИКИ	24
СХЕМА ПОДКЛЮЧЕНИЯ	25
ПОДКЛЮЧЕНИЕ ПРОВОДОВ СИСТЕМЫ	26
Разъем X1: Цепи входных и выходных.....	26
Разъем X2: Управление центральным замком.....	32
Разъем X3: не используется.....	33
Разъем X4: Приемопередатчик системы.....	33
Разъем X5: Светодиодный индикатор.....	33
Разъем X6: Служебная кнопка.....	33
Разъем X7: Датчик удара.....	33
Разъем X8: Дополнительный модуль оповещения.....	33
Разъем X9: Кнопка Anti-carjack.....	33
ПРОГРАММИРОВАНИЕ РЕЖИМОВ РАБОТЫ СИГНАЛИЗАЦИИ	34
Режим программирования функций сигнализации.....	34
ВОЗВРАТ К ЗАВОДСКИМ УСТАНОВКАМ	36
ЗАПИСЬ БРЕЛКОВ В ПАМЯТЬ СИСТЕМЫ	36
ПРОГРАММИРОВАНИЕ ПЕРСОНАЛЬНОГО КОДА	36
ОБСЛУЖИВАНИЕ БРЕЛКОВ	37
РЕКОМЕНДАЦИИ ОБЩЕГО ХАРАКТЕРА	38

!!!Внимание. Производитель оставляет за собой право вносить любые изменения не ухудшающие пользовательские характеристики изделия без предварительного уведомления покупателя. Внешний вид компонентов изделия может отличаться от графических изображений на упаковке и использованных в настоящей инструкции.

3. Выключите зажигание. Последуют восемь коротких сигналов сирены - режим программирования персонального кода включен.
4. Нажмите служебную кнопку один раз. Последует один сигнал сирены и 1 вспышка светодиодного индикатора, подтверждающие вход в режим установки первой цифры кода.
5. В течение 5 сек. введите первую цифру персонального кода в соответствии с приведенной таблицей. Ввод первой цифры будет подтвержден соответствующим количеством вспышек светодиодного индикатора и сигналов брелка и сирены.
6. Нажмите служебную кнопку один раз. Последует два сигнала сирены и две вспышки светодиодного индикатора, подтверждающие вход в режим установки второй цифры кода.
7. В течение 5 сек. введите вторую цифру персонального кода в соответствии с приведенной таблицей. Ввод первой цифры будет подтвержден соответствующим количеством вспышек светодиодного индикатора и сигналов брелка и сирены.

Цифра кода	Нажатие кнопок брелка
1	Короткое нажатие кнопки 
2	Короткое нажатие кнопки 
3	Длительное нажатие кнопки 
4	Длительное нажатие кнопки 

Для выхода из режима программирования персонального кода выключите зажигание или подождите 10 сек., пока система не выключит режим сама. Выход из режима сопровождается 5 вспышками световых сигналов автомобиля.

ОБСЛУЖИВАНИЕ БРЕЛКОВ

Брелки не требуют специального обслуживания при эксплуатации. Для длительной и безотказной эксплуатации рекомендуется бережное обращение с брелками: не допускать падения с высоты, попадания пыли и влаги, а также следить за уровнем заряда элементов питания. Срок службы элементов питания в брелках зависит от интенсивности использования, а также от марки и качества установленного элемента питания. Емкости элементов питания, имеющихся в продаже, могут отличаться в несколько раз. Среднее время их службы составляет: 6-9 месяцев для брелка с дисплеем, 9-12 месяцев для брелка без дисплея.

Брелок с дисплеем. В брелке с дисплеем используется элемент питания «AAA» напряжением 1,5 В. О низком заряде батарейки брелка с дисплеем свидетельствует мигающая пиктограмма .

Для замены батарейки сдвиньте фиксатор крышки батарейного отсека, сдвиньте крышку и замените батарейку.

Брелок без дисплея. В брелке без дисплея используется элемент питания «CR2032» напряжением 3,0 В. О низком заряде батарейки брелка без дисплея свидетельствует укороченный звуковой сигнал при управлении сигнализацией. Для замены батарейки вставьте монету или любой другой подходящий предмет в паз снизу брелка и приложив небольшое усилие откройте брелок. Замените батарейку и закройте брелок.

ВОЗВРАТ К ЗАВОДСКИМ УСТАНОВКАМ.

В системе предусмотрена возможность сброса программируемых функций сигнализации на заводские установки, отмеченные в таблице **жирным курсивом**. **Внимание!** Некоторые функции определяют характер взаимодействия системы и электрооборудования автомобиля. Сброс этих параметров при уже установленной на автомобиле сигнализации может повлечь за собой некорректную работу системы и выход оборудования из строя!

Для возврата функций системы F1-F11 (см. «Таблицу программируемых функций», стр. 34 и 35) к заводским установкам:

- Включите зажигание.
- Нажмите служебную кнопку **десять** раз.
- Выключите зажигание. Последует **десять** сигналов сирены, означающих вход в режим «возврата к заводским установкам»
- Нажмите служебную кнопку. Последует **один** сигнал и **одна** вспышка светодиода.
- Нажмите кнопку **I** брелка. Последует **один** сигнал сирены и **одна** вспышка светодиода, подтверждающие возврат функций к первоначальным заводским значениям.

Для выхода из режима «возврата к заводским установкам» включите и выключите зажигание или подождите пока последует пять вспышек световых сигналов автомобиля и прозвучит мелодичный сигнал брелка.

ЗАПИСЬ БРЕЛКОВ В ПАМЯТЬ СИСТЕМЫ

Память сигнализации может хранить коды четырех брелков. Сигнализация поставляется с двумя брелками, коды управления которых записаны в память системы при производстве. Если вы приобрели дополнительные брелки или хотите удалить из памяти коды утерянных, необходимо произвести процедуру записи **всех имеющихся брелков**, которые будут использоваться для управления системой:

- Приготовьте брелки. Убедитесь, что они работоспособны.
- Выключите режим охраны, служебный режим, если они включены.
- Включите зажигание.
- Нажмите служебную кнопку и удерживайте её нажатой пока не прозвучат четыре сигнала сирены и отпустите её. Включите зажигание.
- Нажмите одновременно и удерживайте нажатыми кнопки **I** и **II** первого брелка (для брелка без дисплея кнопки ( и ) пока не последует короткий сигнал сирены и вспышка светодиодного индикатора, означающие, что код брелка записан в память системы.
- Не позднее, чем через 6 сек нажмите кнопки второго брелка. И так далее. Успешная запись второго, третьего и четвертого брелков сопровождается двумя, тремя и четырьмя подтверждающими сигналами и вспышками светодиодного индикатора.
- Выключите зажигание или подождите 6 сек. Последуют **пять** световых сигналов, и система выключит режим записи кодов брелков.

ПРОГРАММИРОВАНИЕ ПЕРСОНАЛЬНОГО КОДА

Персональный код экстренного отключения состоит из 2-х цифр. Каждая цифра может принимать значение от "1" до "4". Заводское значение персонального кода равно "11".

Порядок программирования персонального кода:

1. Включите зажигание.
2. Нажмите служебную кнопку **восемь** раз. Каждое нажатие кнопки сопровождается свечением светодиодного индикатора.

КОМПЛЕКТ ПОСТАВКИ

- 1 пульт управления с обратной связью и дисплеем
- 2 пульт управления без обратной связи и дисплея
- 3 центральный блок сигнализации
- 4 приемопередатчик системы (антенна)
- 5 кабель приемопередатчика с 5-ти контактными разъемами
- 6 датчик удара
- 7 кабель датчика удара
- 8 двухсторонний скотч для установки датчика удара
- 9 реле блокировки
- 10 разъем для установки реле блокировки
- 11 концевой выключатель капота
- 12 провод с контактом концевого выключателя капота
- 13 кабель с 14-ти контактными разъемами для основных соединений
- 14 кабель центрального замка с 6-ти контактными разъемами
- 15 светодиодный индикатор
- 16 служебная кнопка
- 17 кнопка включения режима Anti-carjack
- 18 удлиняющий провод для подключения концевика капота
- 19 удлиняющий провод для подключения концевика багажника
- 20 удлиняющий провод для подключения сирены
- 21 руководство по эксплуатации и установке
- 22 гарантийный талон



ФУНКЦИИ СИСТЕМЫ

- Контроль состояния дверей, капота, багажника с помощью концевых выключателей, контроль цепи зажигания
- Охрана кузова с помощью двухуровневого датчика удара
- Возможность подключения дополнительного двухуровневого датчика
- Динамический код управления
- Память состояния сигнализации при отключении питания и возврат в это состояние при восстановлении питания
- Защита от ложных срабатываний датчиков
- Блокировка двигателя от запуска
- Включение и выключение режима охраны со звуковыми сигналами и без них
- Режим охраны со звуковыми и световыми сигналами тревоги и бесшумный режим
- Режим охраны с работающим двигателем
- Включение и выключение режима охраны без использования брелка
- Автоматический возврат в режим охраны при случайном выключении
- Автоматическое включение режима охраны
- Режим иммобилайзера
- Противоугонный режим Anti-carjack: включение брелком и специальной кнопкой
- Индикация неисправной зоны при включении режима охраны
- Индикация причин срабатывания сигнализации по шести зонам охраны
- Программируемый персональный код экстренного отключения (два разряда)
- Светодиодная индикация исправности концевых выключателей при включенном зажигании
- Подача сигналов тревоги на брелок с дисплеем
- Звуковые или вибросигналы брелка с дисплеем
- Индикация текущего времени, будильник, таймер обратного отсчета
- Индикация состояния элемента питания основного брелка
- Дистанционное отключение и включение датчика удара и дополнительного датчика по уровням в режиме охраны
- Функция "Безопасная езда" (управление центральным замком с помощью брелка и автоматически от замка зажигания)
- Задержка включения режима охраны дверей на время работы салонного освещения
- Три канала дистанционного управления дополнительным оборудованием
- Отображение температуры в салоне автомобиля
- Возможность реализации функции "Комфорт"
- Функция "Паника"
- Функция "Поиск автомобиля"
- Служебный режим
- Функция вызова из салона автомобиля

I 1 сек 	II 1 сек 	I >3 сек 	II >3 сек
F3 Длительность импульсов управления работой приводов дверных замков			
Подтверждение выбора функции сигналами sireны: 3 коротких			
ЗАПИРАНИЕ - 0,7 СЕК ОТПИРАНИЕ - 0,7 СЕК	ЗАПИРАНИЕ - 3,5 СЕК ОТПИРАНИЕ - 3,5 СЕК	ЗАПИРАНИЕ - 0,7 СЕК ОТПИРАНИЕ - 2 по 0,7 СЕК	ЗАПИРАНИЕ - 30 СЕК ОТПИРАНИЕ - 0,7 СЕК
F4 Запирание дверей при вкл. зажигания / Отпирание дверей при выкл. зажигания			
Подтверждение выбора функции сигналами sireны: 4 коротких			
ВЫКЛЮЧЕНО / ВЫКЛЮЧЕНО	ВЫКЛЮЧЕНО / НЕМЕДЛЕННО	ЧЕРЕЗ 10 СЕК / НЕМЕДЛЕННО	ЧЕРЕЗ 30 СЕК / НЕМЕДЛЕННО
F5 Автоматическое включение режима охраны / Автовозврат в режим охраны			
Подтверждение выбора функции сигналами sireны: 1 длинный			
ВЫКЛЮЧЕНО / ВКЛЮЧЕНО	ВКЛЮЧЕНО / ВЫКЛЮЧЕНО	ВКЛЮЧЕНО / ВКЛЮЧЕНО	ВЫКЛЮЧЕНО / ВЫКЛЮЧЕНО
F6 Задержка включения охраны дверей на время работы салонного освещения			
Подтверждение выбора функции сигналами sireны: 1 длинный + 1 короткий			
5 СЕК	15 СЕК	30 СЕК	45 СЕК
F7 Канал 2 (синий провод) См. стр. 22			
Подтверждение выбора функции сигналами sireны: 1 длинный + 2 коротких			
ИМПУЛЬС 30 СЕК. ПРИ ВЫКЛЮЧЕНИИ РЕЖИМА ОХРАНЫ И ТРЕВОГЕ	ИМПУЛЬС 30 СЕК. ПРИ ВКЛЮЧЕНИИ РЕЖИМА ОХРАНЫ	ИМПУЛЬС 0,8 СЕК. ПРИ НАЖАТИИ КНОПКИ	РЕЖИМ «ЗАЩЕЛКА» : - для вкл. НАЖАТЬ КНОПКУ - для выкл. НАЖАТЬ КНОПКУ
F8 Отображение значения температуры См. стр. 22			
Подтверждение выбора функции сигналами sireны: 1 длинный + 3 коротких			
ГРАДУСЫ ЦЕЛЬСЯ	ГРАДУСЫ ФАРЕНГЕЙТА	ГРАДУСЫ ФАРЕНГЕЙТА	ГРАДУСЫ ФАРЕНГЕЙТА
F9 Индикация незакрытых дверей световыми сигналами автомобиля См. стр. 23			
Подтверждение выбора функции сигналами sireны: 1 длинный + 4 коротких			
ВЫКЛЮЧЕНА	10 СЕК	10 СЕК	10 СЕК
F10 Режим иммобилайзера См. стр. 20			
Подтверждение выбора функции сигналами sireны: 2 длинных			
ВЫКЛЮЧЕН	ВКЛЮЧЕН	ВКЛЮЧЕН	ВКЛЮЧЕН
F11 Блокировка двигателя, контакты внешнего реле			
Подтверждение выбора функции сигналами sireны: 2 длинных + 1 короткий			
НОРМАЛЬНО- ЗАМКНУТЫЕ	НОРМАЛЬНО- РАЗОМКНУТЫЕ	НОРМАЛЬНО- РАЗОМКНУТЫЕ	НОРМАЛЬНО- РАЗОМКНУТЫЕ

ПРОГРАММИРОВАНИЕ РЕЖИМОВ РАБОТЫ СИГНАЛИЗАЦИИ

Программируемые функции представлены в табличной форме, где строки — это программируемые функции, а столбцы значения этих функций. Сокращение функция F1-3 — означает: строка 1, столбец 3. Заводские установки выделены **жирным курсивом**. Изменение установленных значений производится в режиме программирования.

Режим программирования функций сигнализации

Включите режим программирования. Для этого:

1. Включите зажигание.
2. Нажмите служебную кнопку **шесть** раз. При каждом нажатии кнопки следует вспышка светодиодного индикатора.
3. Выключите зажигание. Последует **шесть** сигналов сирены и **шесть** вспышек светодиодного индикатора.
4. Нажмите служебную кнопку соответствующее порядковому номеру выбранной функции число раз. При каждом нажатии кнопки следуют вспышки светодиодного индикатора и короткие звуковые сигналы сирены, соответствующие номеру выбранной функции. Каждое пятое нажатие сопровождается одним более продолжительным звуковым сигналом.
5. Для изменения значения функции нажмите соответствующую кнопку брелка. Для выбора первого и второго значения функции нажатие на кнопку брелка короткое - длительностью от 0,5 – 1 сек. Для выбора третьего и четвертого значения функции нажатие на кнопку брелка более продолжительное - длительностью около 3 сек. Система подтвердит выбранное значение функции соответствующим количеством сигналов сирены и вспышек светодиодного индикатора.
6. Для перехода к следующей функции нажмите служебную кнопку необходимое число раз учитывая номер текущей функции. Например, для перехода к функции F10 после функции F7 нажмите служебную кнопку **три** раза.
7. При достижении функции F11 и нажатии на служебную кнопку один раз система вернется к первой функции.
8. Для выхода из режима программирования включите зажигание или не производите никаких действий в течение примерно 10 секунд. Система выключит режим программирования функций и последуют **пять** вспышек световых сигналов.

Таблица программируемых функций

I 1 сек	II 1 сек	I >3 сек	II >3 сек
F1 Канал №3 (желто-красный провод) См. стр. 22			
Подтверждение выбора функции сигналами сирены: 1 короткий			
ИМПУЛЬС 0,8 СЕК (ОТПИРАНИЕ ДВЕРЕЙ Пассажиры)	ИМПУЛЬС 10 СЕК	ИМПУЛЬС 30 СЕК	РЕЖИМ «ЗАЩЕЛКА»: - для вкл. НАЖАТЬ КНОПКУ - для выкл. НАЖАТЬ КНОПКУ
F2 Режим работы выхода на сирену: характер / длительность при вкл/выкл охраны			
Подтверждение выбора функции сигналами сирены: 2 коротких			
НЕПРЕРЫВНЫЙ / 100 мс и 100 мс	НЕПРЕРЫВНЫЙ / 20 мс и 20 мс	ПРЕРЫВИСТЫЙ / 15 мс и 15 мс	ПРЕРЫВИСТЫЙ / 20 мс и 0 мс

УПРАВЛЕНИЕ СИСТЕМОЙ

Управление осуществляется пультами дистанционного управления, выполненными в виде брелков для ключей (далее, брелки). В комплект системы входит брелок с обратной связью и дисплеем, и дополнительный брелок без обратной связи и без дисплея. Формируемые команды кодированы по специальному алгоритму и надёжно защищены от подбора. В системе используется динамический код нового поколения, обеспечивающий активное противодействие угону и высокую дальность связи в городских условиях. Генерируемый код меняется при каждом нажатии и не повторяется в течение всего срока эксплуатации, что делает его копирование специальными устройствами бесполезным. Брелок с дисплеем и брелок без дисплея имеют разные символы на кнопках. В тексте настоящей инструкции описано управление системой брелком с дисплеем.

Брелок с дисплеем



Брелок с дисплеем используется для управления сигнализацией и для приема сообщений, передаваемых системой. Брелок оснащен традиционным жидкокристаллическим дисплеем с подсветкой. Для экономии энергии батарейки подсветка в момент передачи сигнала не включается. Подсветка работает при получении брелком сигнала от сигнализации и при включении

функции «Подсветка дисплея». Дальность управления системой может достигать 600 метров*. Расстояние, на котором брелок может принимать сообщения от системы, может достигать 1200 метров*. Все процессы, связанные с работой системы, отображаются на дисплее брелка в виде пиктограмм (см. «Пиктограммы на дисплее брелка», стр. 9).

Для выполнения команд брелка используются различные по длительности нажатия кнопок и их комбинация:

- короткое нажатие – длительностью менее 1 сек
- длительное нажатие – нажатие и удержание нажатой кнопки более 3 сек
- последовательное нажатие – два нажатия одной или разных кнопок
- одновременное нажатие – нажатие одновременно двух разных кнопок.

Назначение кнопок можно изменить по вашему желанию. На заводе изготовителе кнопкам присвоены наиболее распространенные и востребованные, по мнению разработчика, функции. Ниже приведено описание работы системы в соответствии с этими функциями.

* Дальность может быть значительно ниже в условиях сильных помех или городской застройки.
руководство по эксплуатации и установке

Назначение кнопок брелка с дисплеем



Кнопки брелка с дисплеем	Характер нажатия на кнопку	Команда	Условие
I	коротко	Включение режима охраны со звуковым подтверждением	Режим охраны выключен
I	коротко	Выключение режима охраны со звуковым подтверждением	Режим охраны включен
I	коротко	Прерывание сигналов тревоги	Тревога
I	коротко	Запирание дверей	Зажигание включено, двери не закрыты
I	коротко	Отпирание дверей	Зажигание включено, двери закрыты
I ⊖ I	последовательно с интервалом в 2 сек.	Отключение иммобилайзера	Иммобилайзер блокирует двигатель
II	коротко	Команда управления, соответствующая курсору карусельного меню	
II	до светового сигнала автомобиля (> 3 сек.)	Отпирание багажника (включение канала №1)	Любые, кроме anti-carjack
*	коротко, однократно	Подсветка дисплея	
*	коротко, многократно	Управление положением курсора «карусельного меню»	
*	коротко	Выключение звуковых сигналов брелка при тревоге	Тревога
*	до двух звуковых сигналов брелка (> 3 сек.)	Включение режима установки часов, будильника, таймера	
*	до трех звуковых сигналов брелка (> 6 сек.)	Включение режима программирования кнопки I	
I ⊕ II	одновременно, коротко	Запрос состояния автомобиля и температуры в салоне	
I ⊕ II	одновременно, до светового сигнала автомобиля (> 3 сек.)	Запрос состояния автомобиля и температуры в салоне	
I ⊕ *	одновременно, коротко	Переключение между режимом вибрации и звуковым оповещением брелка	
I ⊕ *	одновременно, коротко	Таймер. Установка фиксированного значения	

Разъём X3: не используется

Ножевые контакты центрального модуля не имеют внутреннего соединения со схемой системы и не используются в данной модификации сигнализации.

Разъём X4: Приемопередатчик системы

белый, 4 контакта

Вид со стороны проводов

РАЗЪЕМ X5: Светодиодный индикатор

белый, 2 контакта

Вид со стороны проводов

№ конт.	Цвет провода	Назначение цепи
1	Черный	«Масса»
2	Красный	Выход

Разъём X6: Служебная кнопка

белый, 2 контакта

Вид со стороны проводов

№ конт.	Цвет провода	Назначение цепи
1	Черный	«Масса»
2	Серый	Вход

Разъём X7 Датчик удара

черный, 4 контакта

Вид со стороны проводов

№ конт.	Цвет провода	Назначение цепи
1	Красный	Питание датчика, + 12 В
2	Черный	Питание датчика, «масса»
3	Синий	Вход «-» 1-й уровень
4	Белый	Вход «-» 2-й уровень

Жгут проводов имеет разъем для параллельного подключения дополнительного двухуровневого датчика.

Разъём X8 Дополнительный модуль оповещения

белый, 3 контакта

Вид со стороны проводов

№ конт.	Цвет провода	Назначение цепи
1	Черный	Питание модуля, + 12 В
2	Черный	Двухнаправленный порт
3	Черный	Питание модуля, «масса»

К разъему X8 подключается внешний модуль оповещения. Информацию о наличии данного модуля и его возможностях уточняйте у вашего дилера.

Разъём X9: Кнопка Anti-carjack

белый, 2 контакта

Вид со стороны проводов

№ конт.	Цвет провода	Назначение цепи
1	Черный	«Масса»
2	Фиолетовый	Вход

Подключение к электроприводам замков дверей

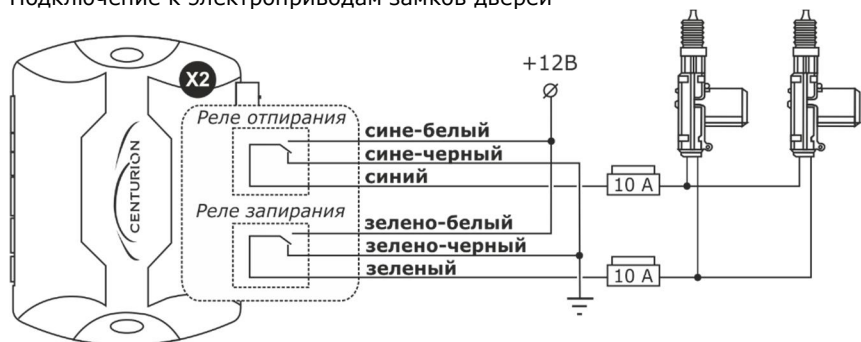

Подключение к системе пневматического управления замками

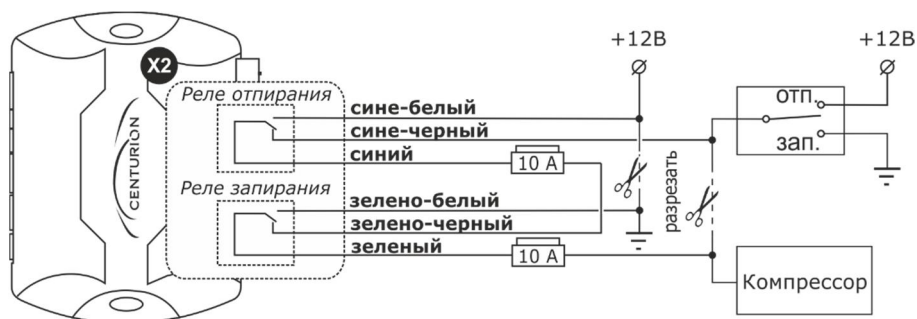

Подключение для реализации функции «Раздельного запираания дверей».

Для реализации функции раздельного отпирания дверей необходимо использовать один из каналов дистанционного управления: канал №2 или канал №3 и выполнить соответствующие программные установки функций F1-1 или F7-3 (см. «Таблицу программируемых функций, стр. 34 и 35)»

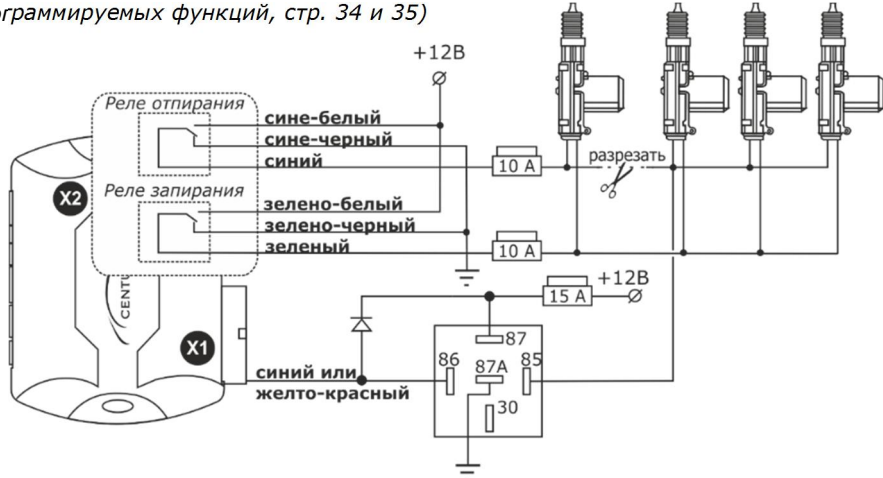

Пиктограммы на дисплее брелка

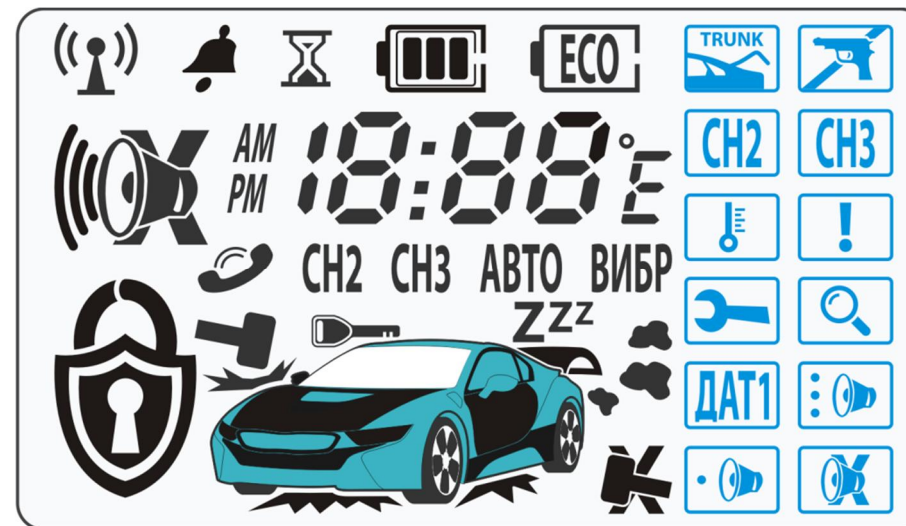

Пиктограммы на дисплее брелка делятся на:

- *информационные*, сообщающие о режиме работы и состоянии охранной системы.
- *пиктограммы карусельного меню*, соответствующие командам брелка

Информационные пиктограммы

Режим охраны включен	
«Тихий» режим охраны включен	
Мигают световые сигналы	
Открыт капот	
Сработал датчик удара 1-й уровень	
Сработал датчик удара 2-й уровень	
Двери заперты	
Двери не заперты	

Прием или передача сигнала	
Вызов из автомобиля	
Нахождение в зоне действия	
Экономичный режим включен	
Зажигание включено	
Будильник включен	
Цифровой индикатор времени	
Шкала измерения температуры	
Таймер включен	
Индикатор состояния батарейки брелка	
Канал №2 включен	
Канал №3 включен	
Двигатель работает	
Двери открыты	
Включен режим вибрации брелка	
Включен автовозврат в режим охраны	
Открыт багажник	
Включен служебный режим	

Разъём X2: Управление центральным замком

черный, двухрядный, 6 контактов

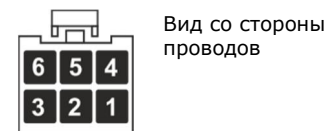

№ кон	Цвет провода	Назначение цепи
1	Синий	Общий контакт реле отпирания
2	Сине-белый	Нормально разомкнутый контакт реле отпирания
3	Сине-черный	Нормально замкнутый контакт реле отпирания
4	Зеленый	Общий контакт реле запираания
5	Зелено-белый	Нормально разомкнутый контакт реле запираания
6	Зелено-черный	Общий контакт реле запираания

Подключение к центральному замку с положительным управлением

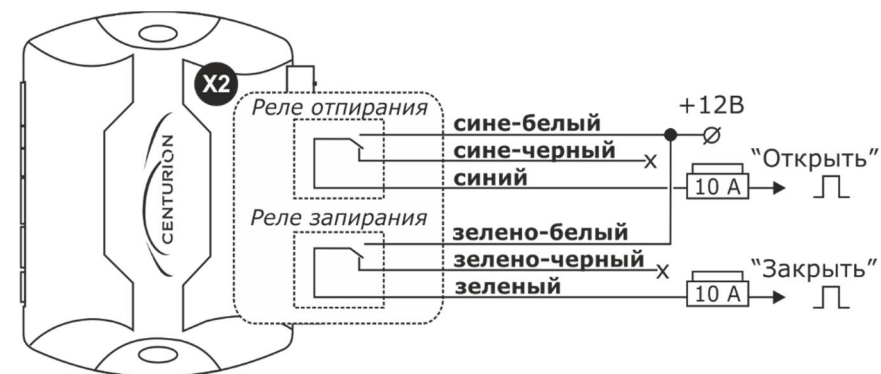

Подключение к центральному замку с отрицательным управлением

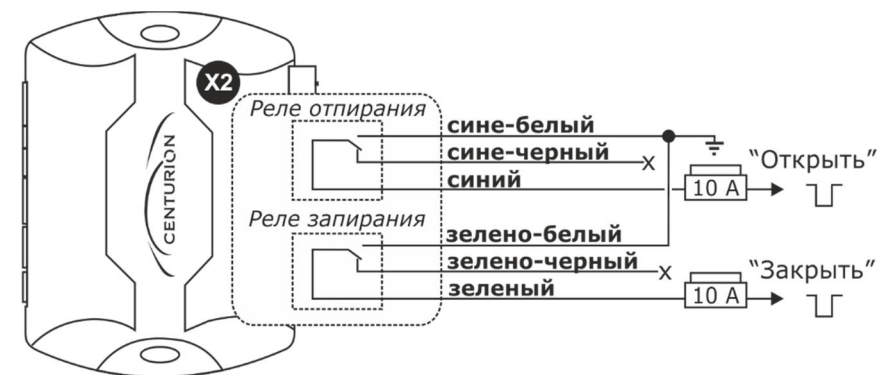

Сине-черный провод — вход датчиков дверей отрицательной полярности. При открывании дверей на этом входе должна появляться "масса". Подключите провод к датчикам дверей (обычно связан с лампой салонного освещения).

В некоторых автомобилях непосредственное подключение этого входа невозможно и требуется дополнительная развязка диодами. Типовая схема такой развязки приведена на рисунке ниже.

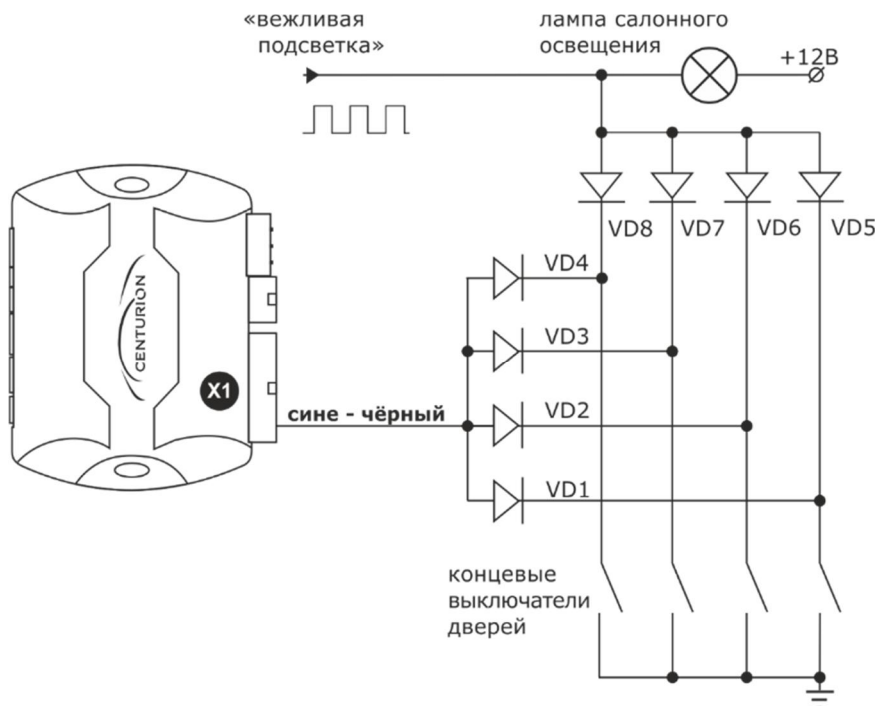

Диоды VD1–VD4 типа 1N4007. Тип диодов VD5–VD8 определяется током потребления ламп салонного освещения.

Оранжево-серый провод — вход датчика капота. Подключите данный провод к концевому выключателю или к цепи в которой появляется потенциал "масса" при открывании капота. Если штатный выключатель отсутствует, необходимо установить выключатель, входящий в комплект сигнализации.

Пиктограммы « карусельного меню »

В сигнализации для удобного включения и выключения некоторых режимов и функций сигнализации предусмотрено "карусельное меню", каждой пиктограмме которого соответствует определенная функция.

Для выбора необходимой функции быстро нажимайте кнопку брелка. Каждое нажатие перемещает курсор на следующую пиктограмму графического меню и так далее по кругу. После остановки перемещение будет происходить в обратном направлении. Для выбора функции установите курсор на нужную пиктограмму и больше не нажимайте на кнопку .

Функция, выбранная в карусельном меню будет соответствовать кнопке до тех пор, пока не будет выбрана новая функция или пока не будет извлечена батарейка из брелка. После установки батарейки курсор автоматически устанавливается на значок . Ниже приведено значение пиктограмм «карусельного меню»



отпирание багажника

(см. «Управление дополнительными каналами», канал N1 стр. 22)

включение канала №2

(см. «Управление дополнительными каналами», канал N2 стр. 22)

запрос состояния системы и автомобиля

(см. «Запрос состояния системы и автомобиля стр. 22)

служебный режим

(см. «Служебный режим» стр. 23)

отключение датчика удара

(см. «Отключение датчика удара в режиме охраны» стр. 17)

включение режима охраны – « тихие » сигналы подтверждения

включение « тихого » режима охраны

(см. «Включение «тихого» режима охраны» стр. 15)

включение режима охраны – « громкие » сигналы подтверждения

поиск автомобиля на парковке или в темное время суток

(см. «Поиск автомобиля» стр. 23)

паника (см. «Режим «Паника» стр. 20)

включение канала №3

(см. «Управление дополнительными каналами», канал N2 стр. 22)

anti-carjack

(см. «Режим Anti-carjack» стр. 21)

Формирование команд при помощи « карусельного меню »

Установите курсор на выбранную пиктограмму «карусельного меню» и одновременно нажмите кнопку .

Пере назначение кнопки (по умолчанию включение/выключение охраны)

Установите курсор на выбранную пиктограмму. Нажмите и удерживайте нажатой кнопку , пока не последуют два, а потом три сигнала брелка. В дальнейшем при управлении сигнализацией при коротком нажатии на кнопку , будет выполняться назначенная команда.



Часы, будильник, таймер

Часы. Для установки текущего времени:

- Нажмите и удерживайте кнопку **⌘** пока не прозвучат *два* коротких сигнала брелка, после чего отпустите кнопку. На дисплее начнут мигать цифры часов текущего времени.
- Для увеличения значения часов нажимайте кнопку **I**, для уменьшения кнопку **II**. Однократное нажатие кнопки меняет показания на единицу. Для быстрой установки держите кнопку нажатой и отпустите её в нужный момент.
- Для перехода к установке минут коротко нажмите кнопку **⌘**. На дисплее начнут мигать цифры минут текущего времени.
- Для увеличения значения минут нажимайте кнопку **I**, для уменьшения кнопку **II**. Для выхода из режима установки времени нажмите и удерживайте нажатой кнопку брелка до звукового сигнала или дождитесь автоматического выхода через 8 сек.

Будильник. Для установки будильника:

Нажмите и удерживайте кнопку **⌘** пока не прозвучат *два* коротких сигнала брелка, после чего отпустите кнопку. На дисплее начнут мигать цифры часов текущего времени.



- Нажимайте кнопку **⌘** пока на дисплее не появится пиктограмма  и будут мигать цифры часов будильника.
- Для увеличения значения часов нажимайте кнопку **I**, для уменьшения кнопку **II**. Однократное нажатие кнопки меняет показания на единицу. Для быстрой установки держите кнопку нажатой и отпустите её в нужный момент.
- Для перехода к установке минут коротко нажмите кнопку **⌘**. На дисплее начнут мигать цифры минут будильника.
- Для увеличения значения минут нажимайте кнопку **I** для уменьшения кнопку **II**.
- Коротко нажмите кнопку **⌘**. На дисплее брелка будет мигать пиктограмма  и отобразится надпись *ON*, если будильник включен и надпись *OFF*, если будильник выключен.
- Для включения будильника в назначенное время нажмите кнопку **I** брелка, а для выключения будильника кнопку **II**.

Для выхода из режима установки будильника нажмите и удерживайте нажатой до звукового сигнала кнопку **⌘** брелка или дождитесь автоматического выхода через 8 сек. Признаком включенного будильника является отображение пиктограммы  на дисплее.

Будильник зазвучит в назначенное время. Его сигнал длится 20 сек, если его не выключить, то он повторится через 5 мин. Выключить сигнал будильника можно любой кнопкой.

Таймер. Установка произвольного значения времени.

Нажмите и удерживайте кнопку **⌘** пока не прозвучат *два* коротких сигнала брелка, после чего отпустите кнопку. На дисплее начнут мигать цифры часов текущего времени.

- Нажимайте кнопку **⌘** пока на дисплее не появится пиктограмма  и будут мигать цифры часов таймера.
- Для увеличения значения часов нажимайте кнопку **I**, для уменьшения кнопку **II**. Однократное нажатие кнопки меняет показания на единицу. Для быстрой установки держите кнопку нажатой и отпустите её в нужный момент.
- Для перехода к установке минут коротко нажмите кнопку **⌘**. На дисплее начнут мигать цифры минут таймера.
- Для увеличения значения минут нажимайте кнопку **I**, для уменьшения кнопку **II**.
- Коротко нажмите кнопку **⌘**. На дисплее брелка будет мигать пиктограмма  и отобразится надпись *ON*, если таймер включен и надпись *OFF*, если таймер выключен.

Оранжево-белый провод — вход датчика багажника. Подключите провод к датчику открывания багажника. При открывании багажника на этом входе должен появляться потенциал «масса»

Зелено-черный провод – выход для управления световыми сигналами.

Подключите к указателям поворотов или габаритным огням с одной стороны автомобиля.

Зелено-желтый провод – выходы для управления световыми сигналами

Подключите к указателям поворотов или габаритным огням с другой стороны автомобиля.

Желтый провод - вход цепи зажигания, +12 В.

Подключите к цепи, в которой появляется напряжение +12 В, когда ключ зажигания находится в положении IGN и отсутствует, когда ключ находится в положении OFF.

При появлении на этом проводе +12 В в режиме охраны система включит тревогу.

Серый провод – выход на звуковой излучатель (клаксон, сирена). На этом выходе формируются импульсы положительной полярности различной длительности.

- При использовании сирены, соедините этот провод с красным проводом сирены. Черный провод сирены соедините с "массой".
- При использовании автомобильного клаксона необходимо использовать дополнительное реле.

Желто-черный провод – выход управления дополнительным каналом №1.

Сигнал появляется при нажатии и удержании кнопки **II** до включения подтверждающих световых сигналов автомобиля или после нажатия кнопки **II**, когда курсор карусельного меню установлен на пиктограмме . Длительность выходного сигнала имеет длительность 0.7 сек. Ниже приведена типовая схема подключения канала №1 для дистанционного отпирания багажника:

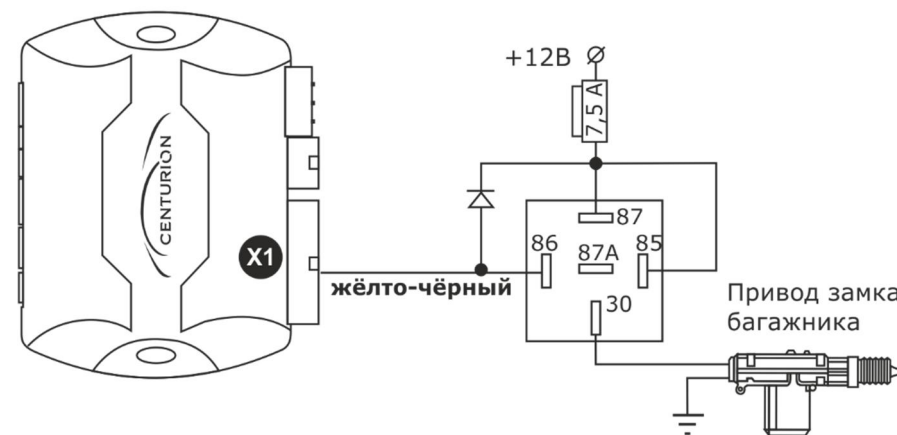

Если сигнализация находится в режиме охраны, то зона багажника и датчик удара будут отключены. Через 5 сек. после закрывания багажника они будут снова взяты под охрану.

2. F11-2, F11-3 и F11-4. «Активен при выключенном режиме охраны»
Используется для блокировки двигателя внешним реле с НР контактами реле.

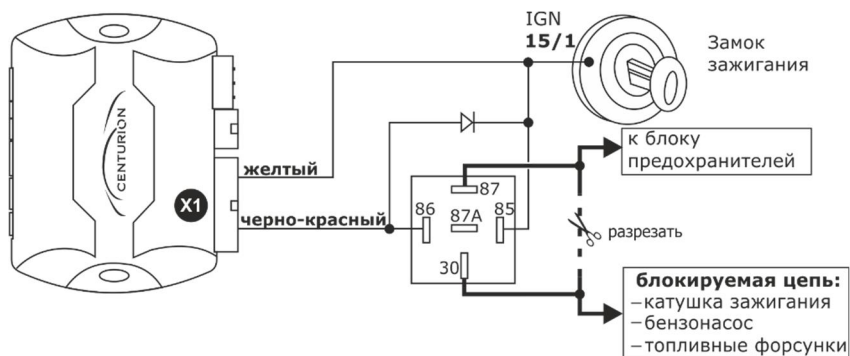

Желто-красный провод – выход управления дополнительным каналом №3. Режим работы выхода программируется и определяется установкой функции F1 (см. «Таблицу программируемых функций, стр. 34»). При каждом нажатии кнопки II когда курсор «карусельного» меню установлен на пиктограмме СНЗ возможен один из четырех режимов работы:

1. F1-1 «Импульс длительностью 0,8 сек» Рекомендуется для реализации функции «Раздельного отпирания дверей», когда при выключении режима охраны происходит отпирание замка только водительской двери, а при нажатии кнопки II отпирание всех замков дверей.
2. F1-2 Импульс длительностью 10 сек
3. F1-3 Импульс длительностью 30 сек
4. F1-4 "Защелка" – сигнал появляется при первом нажатии кнопки II и пропадает при втором нажатии.

Сине-красный провод — вход датчиков дверей положительной полярности. При открывании дверей на этом входе должен появляться потенциал 12 В. Подключите провод к датчикам дверей (обычно связан с лампой салонного освещения).

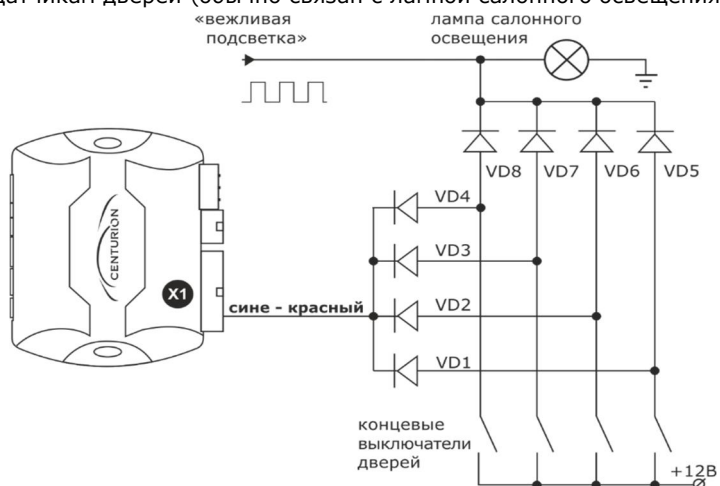

- Для включения таймера в назначенное время нажмите кнопку I брелка, а для выключения кнопку II.

Для выхода из режима установки таймера нажмите и удерживайте нажатой до звукового сигнала кнопку * брелка или дождитесь автоматического выхода через 8 сек. Признаком включенного таймера является мигание пиктограммы на дисплее и отображение оставшегося времени. По истечении заданного времени последует восемь звуковых сигналов брелка. Его можно выключить досрочно нажатием любой кнопки.

Таймер. Установка фиксированного значения времени

В брелке предусмотрено шесть фиксированных временных интервалов: 10 мин, 20 мин, 30 мин, 1 час, 1 час 30 мин, 2 часа, которые могут быть быстро установлены. Для включения таймера одновременно нажмите и отпустите кнопки * и II. На дисплее появится и будет мигать пиктограмма песочных часов, а индикатор времени отобразит значение 0:10.

Последовательно нажимая кнопки * и II выберите нужное значение. Переключение фиксированных значений происходит по кругу, а отсчет времени начинается сразу после выбора необходимого значения. Чтобы выключить таймер, установите значение 0:00.

Признаком включенного таймера является мигание пиктограммы на дисплее и отображение оставшегося времени. По истечении заданного времени последует звуковой сигнал брелка, который длится 8 сек. Его можно выключить досрочно нажатием любой кнопки.

Экономичный режим

Приемник брелка с дисплеем всегда находится в ожидании сигнала системы и расходует энергию от батареек. Когда режим охраны выключен, брелку не требуется получать информацию от системы. Чтобы сохранить ресурс батареи, брелок можно перевести в экономичный режим. В этом режиме через 2 мин. после выключения режима охраны брелок снижает энергопотребление до минимально необходимого.

- Для включения экономичного режима нажмите и удерживайте кнопку * пока не прозвучат два коротких сигнала брелка, после чего отпустите кнопку. На дисплее начнут мигать цифры часов текущего времени.
- Нажимайте кнопку * пока дисплее не появится мигающая пиктограмма ECO и отобразится надпись ON, если экономичный режим включен и надпись OFF, если режим выключен.
- Для включения экономичного режима нажмите кнопку I, для выключения нажмите кнопку II брелка.

Для выхода из режима установки экономичного режима нажмите и удерживайте нажатой до звукового сигнала кнопку * брелка или дождитесь автоматического выхода через 8 сек. Признаком включенного экономичного режима является пиктограмма ECO на дисплее брелка.

Функция вибрации

Звуковой сигнал брелка может быть заменен на вибрацию. Для включения или выключения режима вибрации нажмите одновременно кнопки I и *. При включении режима вибрации, последует сигнал вибрации и на дисплее появится пиктограмма ВИБР. При выключении режима вибрации прозвучит сигнал брелка, и с дисплея пропадет пиктограмма ВИБР.

Брелок без дисплея



Брелок без дисплея используется в качестве резервного. Он не может принимать сигналы от системы, и предназначен только для формирования основных команд. Дальность действия брелка без дисплея в нормальных условиях находится в пределах 10 - 20 метров. Для индикации нажатия на кнопки служит светодиодный индикатор. Далее в тексте инструкции приведено описание управления системой только брелком с дисплеем.

Назначение кнопок брелка без дисплея

Кнопки брелка без дисплея	Команда
коротко (<1 сек.)	Включение и выключение режима охраны со звуковым подтверждением (только тихие сигналы)
коротко (<1 сек.)	Поиск автомобиля
длительно (>3 сек)	Паника
коротко (<1 сек.)	Управление каналом 3
длительно (> 3 сек.)	Отпирание багажника
коротко (<1 сек.)	Включение и выключение бесшумной охраны
длительно (> 3 сек.)	Управление каналом 2
+ нажать вместе	Отключение датчика удара
+ нажать вместе	Служебный режим
+ нажать вместе	Режим Anti-carjack

- F7-2 «Импульс при каждом включении режима охраны». При подключении этого выхода к цепи ближнего света фар реализуется режим «Световая дорожка» (см. рис ниже).

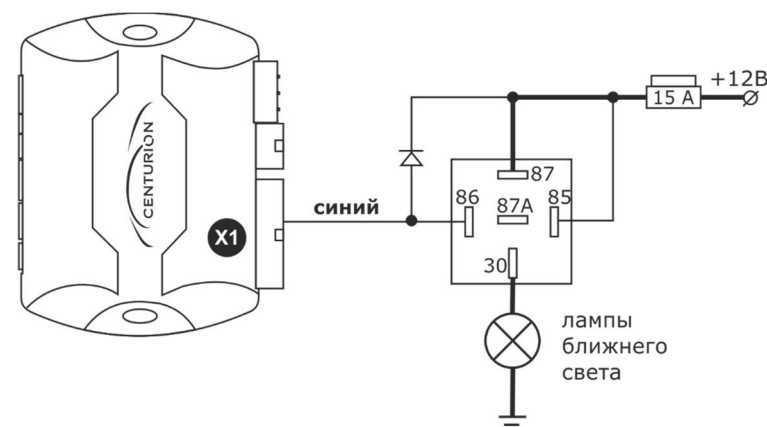

При подключении этого выхода к цепи управления стеклоподъемниками реализуется функция «Комфорт»

- F7-3 «Импульс длительностью 0,8 сек» Рекомендуется для реализации функции «Раздельного отпирания дверей», когда при выключении режима охраны происходит отпирание замка только водительской двери. Отпирание остальных дверей происходит при установке курсора карусельного меню на пиктограмму и нажатии на кнопку .
- F7-4 «Защелка». Сигнал появляется при установке курсора карусельного меню на пиктограмму и нажатии на кнопку и пропадает при повторном нажатии. (см. «Управление дополнительными каналами», Канал №2 стр. 22)

Черно-желтый провод – выход блокировки двигателя. Режим работы выхода определяется программной установкой функции F11 (см. «Таблицу программируемых функций, стр. 35»). Ниже приведены типовые схемы подключения реле блокировки.

- F11-1. «Активен при включенном режиме охраны» Используется для блокировки двигателя внешним реле с НЗ контактами реле.

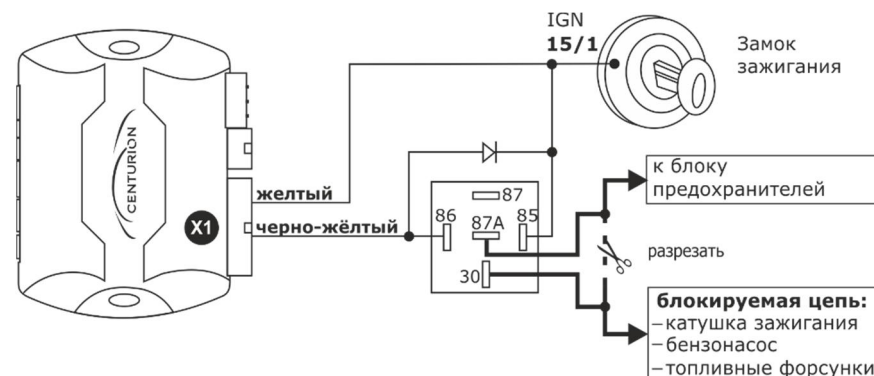

ПОДКЛЮЧЕНИЕ ПРОВОДОВ СИСТЕМЫ

Примечание: Жгуты проводов и разъемы центрального блока могут иметь разный цвет. Ниже указан цвет разъемов, установленных на соединительные провода.

Разъём X1: Цепи входных и выходных сигналов

черный, двухрядный, 18 контактов



Вид со стороны проводов

конт.	Цвет провода	Назначение цепи
1	Красный	Питание сигнализации, + 12 В (предохранитель 15А)
2	Черный	Питание сигнализации, - 12 В («масса»)
3	Синий	Выход управления 2-м каналом, «—», 200 мА
4	Черно-желтый	Выход блокировки двигателя, программируется «—», 200 мА
5	Желто-красный	Выход управления 3-м каналом, «—», 200 мА
6	Сине-красный	Вход датчика дверей, «+»
7	Оранжево-белый	Вход датчика багажника, «—»
8	Зелено-черный	Выход на световые сигналы, предохранитель 7,5А
9	Зелено-желтый	Выход на световые сигналы, предохранитель 7,5А
10	Желтый	Вход зажигания, «+»
11	Серый	Выход на сирену, «+», 2 А
12	Желто-черный	Выход управления 1-м каналом, «—», 200 мА
13	Сине-черный	Вход датчика дверей, «—»
14	Оранжево-серый	Вход датчика капота, «—»

Красный провод - питание системы, защищен предохранителем 15 А.

Подключите его к проводу, идущему к плюсовой клемме аккумулятора.

Черный провод – общий провод центрального блока ("масса"). Соедините этот провод с шасси автомобиля.

Синий провод – выход управления каналом №2. На выходе этого канала появляется импульс заданной длительности в определенный момент времени или при активации канала брелком. Режим работы определяется программной функцией F7 (см. «Таблицу программируемых функций, стр. 35) Возможны четыре режима работы канала №2:

1. F7-1 «Импульс 30 сек при каждом выключении режима».

При подключении этого выхода к цепи салонного освещения реализуется функция «Вежливая подсветка салона» (см. рис ниже).

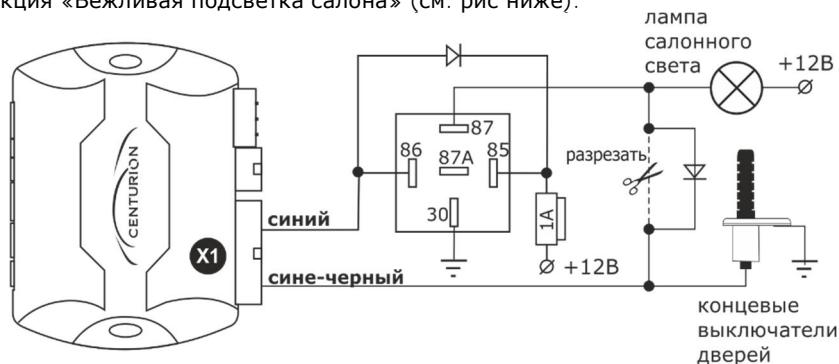



ВКЛЮЧЕНИЕ РЕЖИМА ОХРАНЫ

Внимание!



- Перед включением режима охраны поставьте автомобиль на стояночный тормоз, выключите зажигание, закройте все двери, капот и багажник.
- Зона дверей включается в охрану через время, определяемое программируемой функцией F6 (см. «Таблицу программируемых функций, стр. 35) Эта задержка связана с работой салонного освещения. Включение зоны дверей в охрану сопровождается одной вспышкой световых сигналов.

Стандартное включение режима охраны



Нажмите кнопку I брелка. Последует один звуковой сигнал брелка, на дисплее отобразятся пиктограммы:  и .

Система подтвердит включение режима охраны одним сигналом сирены и одной вспышкой световых сигналов. Замки дверей будут закрыты. Светодиодный индикатор начнет мигать.

При коротком нажатии кнопки I брелка сигнал сирены более короткий и, следовательно, более тихий. При нажатии и удержании кнопки I сигнал сирены более длинный и более громкий.

Включение «тихого» режима охраны

В «тихом» режиме, при срабатывании сигнализации, световые сигналы автомобиля будут мигать, но тревожных сигналов сирены не будет. Установите курсор карусельного меню на пиктограмму  и нажмите кнопку II брелка.

Последует один звуковой сигнал брелка, на дисплее отобразятся символы:  и  Система подтвердит включение режима охраны одним сигналом брелка. Замки дверей будут закрыты. Светодиодный индикатор начнет мигать. Подтверждающего сигнала сирены не будет.

Включение режима охраны без брелка

Данная функция может быть полезна в случае утраты или неработоспособности брелка. Для включения режима охраны без брелка:

- Включите зажигание.
- Нажмите служебную кнопку четыре раза.
- Выключите зажигание. Последуют один сигнал сирены и одна вспышка световых сигналов, обозначающие начало отсчета 20-ти секундной задержки перед включением режима охраны.
- Покиньте автомобиль, закройте двери и закройте замки ключом. Прозвучит один сигнал сирены и один сигнал брелка.
- Через 20 секунд после выключения зажигания система включит режим охраны. Последует одна вспышка световых сигналов, светодиодный индикатор будет мигать.

При срабатывании сигнализации, если режим охраны был включен без брелка, следуют четыре сигнала сирены и четыре вспышки световых сигналов, а через 20 секунд включится тревога.

Если запрограммирована функция «Автоматического включения режима охраны» (см. стр. 16), то последуют дополнительные сигналы сирены и световых сигналов, характерные для этой программной установки.

Дополнительные сигналы при включении режима охраны.

В случае незакрытых дверей, капота или багажника тормоза, или неисправности одного из датчиков: при включении режима охраны последуют четыре сигнала сирены и четыре вспышки световых сигналов. На дисплее брелка отобразится пиктограмма, соответствующая незакрытой зоне и эта зона будет исключена из охраны.

Если Вы обнаружили открытую дверь, капот или багажник - закройте их, и система автоматически включит их в охрану. Прозвучит сигнал брелка, а пиктограмма открытой зоны пропадет с дисплея. При закрывании дверей произойдет повторное запираение замков,

Если все двери, капот и багажник закрыты, а система сообщает об открытой зоне, значит один из датчиков неисправен. В этом случае необходимо обратиться в сервисный центр.

Автоматическое включение режима охраны

Если данная функция запрограммирована (см. «Таблицу программируемых функций, стр. 35, F5), то каждый раз после покидания автомобиля будет включаться режим охраны:

1. При закрытых дверях выключите зажигание
2. Заберите ключ, выйдите из автомобиля и закройте все двери.
После закрывания последней двери последуют один сигнал сирены, одна вспышка световых сигналов и светодиодного индикатора.

Через 10 сек. после закрывания двери система включит режим охраны.

Прозвучит один звуковой сигнал брелка и на дисплее отобразятся пиктограммы:



Система подтвердит включение режима охраны одним сигналом сирены и одной вспышкой световых сигналов. Замки дверей будут закрыты. Светодиодный индикатор начнет мигать.



Внимание! Не забывайте ключи и брелок в салоне автомобиля!



Примечание. Если неисправен какой-либо из концевых выключателей дверей, то автоматического включения режима охраны не произойдет.

Включение режима охраны с работающим двигателем

Если вы хотите, включите режим охраны с работающим двигателем:

1. Покиньте автомобиль и закройте все двери.
2. Нажмите и удерживайте нажатой кнопку брелка. Пока не последует один короткий сигнал сирены и одна вспышка световых сигналов.
3. Последует один короткий сигнал брелка. На дисплее появятся пиктограммы:

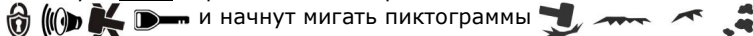

Система включит режим охраны и последует одна вспышка световых сигналов. Замки дверей будут закрыты. Светодиодный индикатор начнет мигать.

На время работы двигателя датчик удара и зона зажигания будут отключены.

Автовозврат в режим охраны

Если, в течение 30 сек. после выключения охраны двери автомобиля не открывались, то сигнализация автоматически включит режим охраны. Последует один звуковой сигнал брелка, на дисплее отобразятся пиктограммы: АВТО. Функция программируется (см. «Таблицу программируемых функций, стр. 35, F5) и может быть отключена. Возврат в режим охраны сопровождается одним звуковым и одним световым сигналами автомобиля. Светодиодный индикатор начнет мигать.

СХЕМА ПОДКЛЮЧЕНИЯ

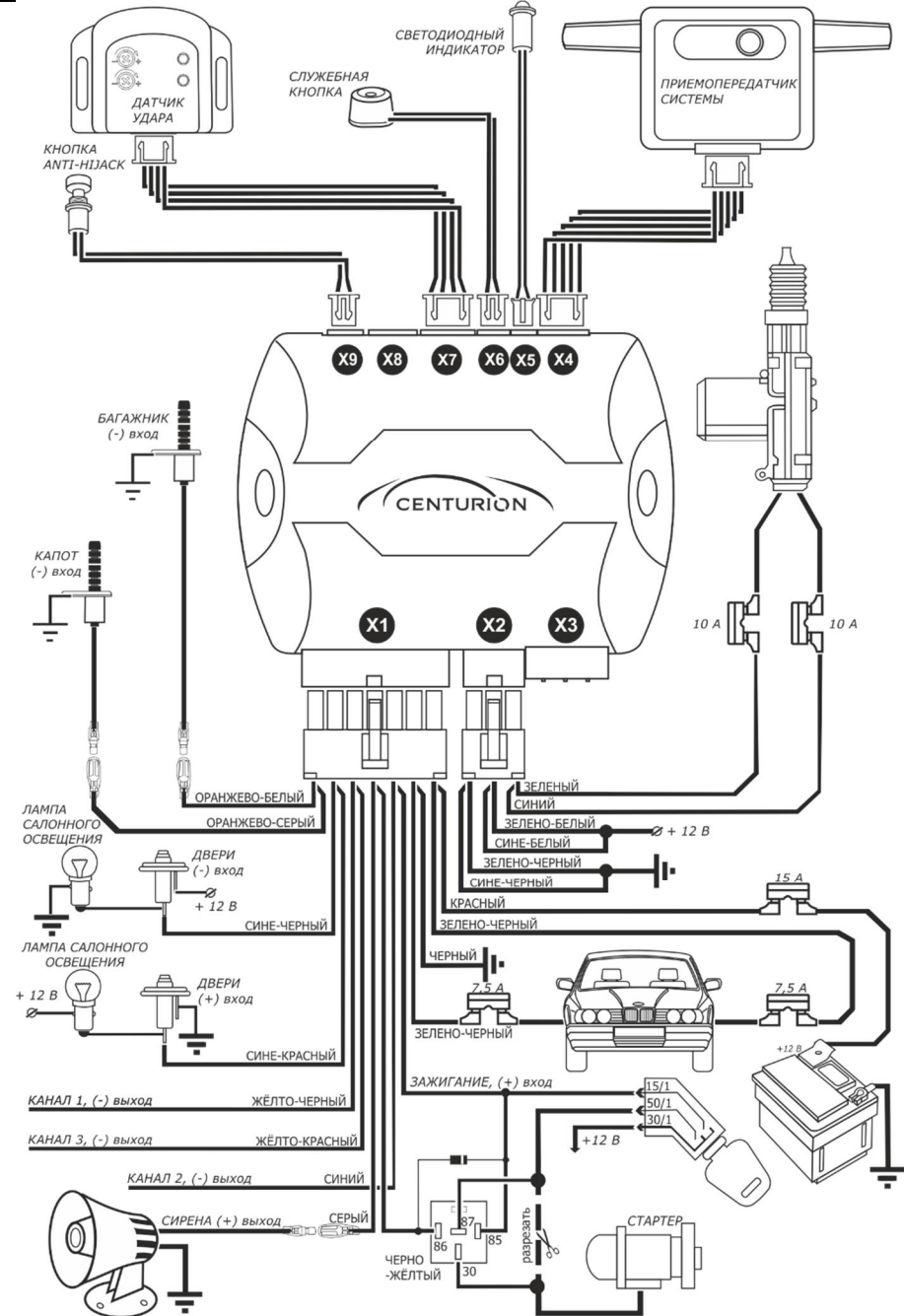

ТЕХНИЧЕСКИЕ ХАРАКТЕРИСТИКИ**Центральный блок**

Напряжение питания, В:.....	9...18
Ток, потребляемый в режиме охраны, мА:.....	< 20
Максимальная нагрузочная способность выходов, А	
сирены:.....	2
световых сигналов:.....	2 x 7,5
управления электроприводами замков дверей:.....	15
внешней блокировки двигателя:.....	0,2
дополнительных каналов управления (№1-№3):.....	0,2
Диапазон рабочих температур, °С:.....	-40 ... +85
Датчик удара:.....	микрофонный, 2 уровня



Брелки

Рабочая частота радиоканала, МГц:.....	433,92
Максимальная дальность, м*	
управления:.....	600
приема сигналов оповещения:.....	1200
действия дополнительного брелка:.....	20
Элемент питания брелка:	
с дисплеем:.....	батарея AAA (LR03), 1,5 В
без дисплея:.....	батарея CR2032, 3 В



*Дальность может быть значительно ниже в условиях сильных помех или городской застройки.

Отключение датчика удара в режиме охраны



Вы можете неограниченное число раз выключать и снова включать одну или обе зоны датчика удара в одном цикле охраны.





Для выбора режима работы датчика удара установите курсор карусельного меню на пиктограмму  и нажмите необходимое количество раз кнопку . Переключение между режимами происходит последовательно по кругу: сначала отключается первый уровень, затем оба уровня и потом включаются оба уровня датчика и так далее.

Отключение первого уровня датчика удара.



Прозвучит два сигнала сирены, и последуют две вспышки световых сигналов автомобиля. Прозвучат два сигнала брелка, на дисплее будут отображаться пиктограмма  и мигающая пиктограмма . Система отключит первый уровень датчика удара и будет регистрировать только сильные воздействия.



Отключение второго уровня датчика удара.

Прозвучит три сигнала сирены, и последуют три вспышки световых сигналов автомобиля. Прозвучат три сигнала брелка, на дисплее будут отображаться пиктограмма  и мигающие пиктограммы  и . Система отключит датчик удара и не будет регистрировать удары по кузову.



Включение датчика удара. Прозвучит один сигнал сирены, последует одна вспышка световых сигналов. Прозвучит один сигнал брелка. С дисплея брелка пропадут пиктограммы    . Система будет регистрировать удары по кузову и разделять их по силе воздействия.



ВЫКЛЮЧЕНИЕ РЕЖИМА ОХРАНЫ**Стандартное выключение режима охраны**

Нажмите кнопку  брелка. Последует два звуковых сигнала брелка. На дисплее отобразится пиктограмма  и пропадет пиктограмма . Система подтвердит выключение режима охраны двумя сигналами сирены и двумя вспышками световых сигналов. Замки дверей будут открыты. Светодиодный индикатор погаснет.

При коротком нажатии кнопки  брелка сигнал сирены более короткий и, следовательно, более тихий. При нажатии и удержании кнопки  сигнал сирены более длинный и более громкий.

Бесшумное выключение режима охраны







Для выключения режима охраны без звуковых сигналов установите курсор карусельного меню на пиктограмму  и нажмите кнопку  брелка. Последует два звуковых сигнала брелка.

На дисплее отобразится пиктограмма  и пропадет пиктограмма . Система подтвердит выключение режима охраны двумя вспышками световых сигналов. Замки дверей будут открыты. Светодиодный индикатор погаснет. Сигналов сирены не последует.

Выключение режима охраны с работающим двигателем

Данная функция используется для доступа в автомобиль и передачи управления водителю, если он находится в режиме охраны с работающим двигателем.

1. Нажмите и удерживайте нажатой кнопку  брелка, пока не последует два сигнала сирены и две вспышки световых сигналов.

2. Последует два коротких сигнала брелка. Пиктограммы:    . Пиктограмма  останется и появится пиктограмма .

Система включит режим охраны. Замки дверей будут закрыты. Светодиодный индикатор начнет мигать. Двигатель продолжит работать.

Выключение режима охраны без брелка

Данная функция выручит Вас в случае потери или неисправности брелка. Для выключения режима охраны без брелка необходимо ввести PIN код. PIN код, установленный на заводе равен 11. Рекомендуется заменить его на другой (см. «Программирование персонального кода, стр. 36»)

- Откройте дверь автомобиля ключом. Включится тревога. На дисплее брелка появится пиктограмма
- Включите зажигание
- Введите первую цифру PIN кода, нажав на служебную кнопку необходимое число раз
- Выключите и снова включите зажигание
- Введите вторую цифру PIN кода, нажав на служебную кнопку необходимое число раз
- Выключите зажигание. Сигналы тревоги прекратятся. Режим охраны выключится.

Дополнительные сигналы при выключении режима охраны

Если в режиме охраны были срабатывания системы, которые Вы пропустили или не прерывали сигнал тревоги брелком, то при выключении режима охраны последует четыре сигнала sireны и четыре световых сигнала. Дисплей брелка будет отображать причину тревоги, соответствующей пиктограммой (см. «Пиктограммы дисплея при тревоге», стр. 19)

Если вы прервали сигналы тревоги, то при выключении режима охраны последует два сигнала sireны и два световых сигнала. Причина тревоги на дисплее брелка отображаться не будет.

ТРЕВОГА

Система реагирует на нарушение охраняемых зон звуковыми и световыми сигналами.

Предупредительные сигналы. В случае срабатывания первого уровня датчика удара система подает короткие предупреждающие сигналы и следуют вспышки световых сигналов.

Тревога. В случае нарушения основных зон система включает цикл тревоги, во время которой звучит sireна и мигают световые сигналы автомобиля. При «тихом» режиме охраны сигналы sireны отсутствуют.

С целью исключения ложных срабатываний, которые могут произойти вследствие неисправности какого-либо датчика, предусмотрено ограничение количества предупредительных сигналов и циклов тревог.

Брелок с дисплеем, при условии нахождения в зоне действия системы, информирует звуковыми или вибросигналами и соответствующими пиктограммами. Во время звучания sireны и мигания световых сигналов будут мигать пиктограммы и .

Ниже представлена таблица с указанием видов тревог и описанием сигналов автомобиля и брелка, в колонке «Кол-во тревог» указано количество тревог при срабатывании соответствующей зоны, в скобках указано возможное количество тревог в одном цикле охраны, если причина тревоги была устранена, например, открыта и закрыта дверь.

Примечание:

Если сигнал тревоги при периодически срабатывающем датчике прерывается брелком, то отсчет количества циклов начинается заново.

Примечание: Датчик температуры находится в антенне сигнализации, поэтому отображенная на дисплее температура может отличаться от реальной температуры в салоне.

Поиск автомобиля

На обширной парковке или в случае другой необходимости вы можете выполнить поиск автомобиля отправив соответствующую команду с брелка. Для выполнения запроса нажмите и удерживайте кнопки **I** и **II** до звукового сигнала брелка или установите курсор на пиктограмму и нажмите кнопку **II**. Последует шесть сигналов sireны и шесть световых сигналов, которые позволят определить местоположение автомобиля.

Вызов из автомобиля

Данная функция предназначена для передачи сигнала вызова владельцу автомобиля, а также для поиска, потерянного брелка.

Для вызова водителя нажмите кнопку на антенне системы, которая обычно установлена на лобовом стекле автомобиля с пассажирской стороны. Последуют три световых сигнала автомобиля. Брелок отобразит пиктограмму и в течение 20 сек. будет подавать сигналы вызова. Для прерывания сигналов нажмите кнопку брелка.



Предупреждение об открытых дверях

Данная программируемая функция (см. «Таблицу программируемых функций, стр. 35, F4) может быть полезна для предотвращения аварийных ситуаций на дороге и предупреждения других участников движения об открытии дверей Вашего автомобиля.

При открытии какой-либо из дверей сигнализация будет включать световые сигналы на 10 сек или до закрывания открытой двери.

Контроль исправности концевых выключателей

Функция позволяет проверить исправность контактных датчиков: дверей, капота и багажника. При выключенном режиме охраны и включенном зажигании открывание дверей, капота или багажника сопровождается миганием светодиодного индикатора. Если при открывании какой-либо двери, капота или багажника светодиодный индикатор не мигает, то соответствующий концевой выключатель неисправен, либо не подключен к центральному блоку сигнализации.

Служебный режим

Служебный режим предназначен для временного отключения противоугонных и охранных функций автосигнализации, например, при передаче автомобиля на станцию сервисного обслуживания. Сервисные функции, такие как управление дополнительными каналами, дистанционное управление запираемостью дверей и отпирание багажника, выполняются в полном объеме.

Для включения служебного режима:

- Выключите режим охраны.
- Установите курсор на пиктограмму и нажмите кнопку **II**. Последует мелодичный сигнал брелка, четыре сигнала sireны и четыре световых сигнала. На дисплее будет мигать пиктограмма . Светодиодный индикатор будет мигать сериями по пять вспышек.

Для выключения служебного режима:

- Установите курсор на пиктограмму и нажмите кнопку **II**. Последует сигнал брелка, три сигнала sireны и три световых сигнала. Пиктограмма пропадет с дисплея. Светодиодный индикатор перестанет мигать.

СЕРВИСНЫЕ ФУНКЦИИ СИГНАЛИЗАЦИИ



Управление дополнительными каналами

В системе реализованы три дополнительных канала для управления различными устройствами. Режимы работы каналов №2 и №3 программируется на этапе установки.

Канал №1 Предназначен для отпирания багажника. Для отпирания багажника нажмите кнопку **II** брелка и удерживайте её пока не последуют световые сигналы автомобиля.

Или установите курсор карусельного меню на пиктограмму  и нажмите кнопку **II**. Последует три звуковых сигнала брелка и три световых сигнала автомобиля.

На выходе канала появится сигнал управления. Если установлено соответствующее оборудование, то багажник будет открыт.

▪ Если режим охраны выключен, то на дисплее отобразится пиктограмма . Если сигнализация находится в режиме охраны, то зона багажника и датчик удара будут отключены. На дисплее появятся пиктограммы: 

Через 5 сек. после закрывания багажника, исключенные из охраны зоны, будут взяты под охрану. После закрывания багажника последует короткий сигнал брелка пиктограммы  пропадут с дисплея.

Канал №2 может работать в одном из четырех режимов (см. «Таблицу программируемых функций, стр. 35, F7): дистанционное управление или автоматическое включение устройств, подключенных к выходу сигнализации (синий провод)



По умолчанию канал №2 настроен для дистанционной работы в режиме защелки. Для включения канала №2 установите курсор карусельного меню на пиктограмму  и нажмите кнопку **II**.

При включении канала №2 следуют три звуковых сигнала брелка и три раза вспыхивают световые сигналы автомобиля. Во время работы канала №2 на дисплее будет отображаться пиктограмма . Через 10 мин после включения канал №2 автоматически выключится. Чтобы выключить его раньше нажмите кнопку **II**.

Прозвучат два сигнала брелка и последуют две вспышки световых сигналов автомобиля. Пиктограмма  пропадет с дисплея.

Примечание: Если выбран другой режим работы канала №2 уточните детали у специалиста, установившего сигнализацию или самостоятельно изучите возможные варианты в разделе программирования

Канал №3 предназначен для дистанционного включения устройств, подключенных к выходу сигнализации (жёлто-красный провод) Длительность сигнала программируется (см. «Таблицу программируемых функций, стр. 34, F1). По умолчанию длительность импульса равна 0,8 сек.







Для включения третьего канала установите курсор карусельного меню на пиктограмму  и нажмите кнопку **II**. При включении канала №3 следуют один сигнал брелка, один сигнал сирены и один световой сигнал автомобиля. Во время работы канала №2 на дисплее будет отображаться пиктограмма .

Запрос состояния системы и автомобиля

На дисплее брелка по запросу может быть отображена следующая информация: включен или выключен режим охраны, открытые зоны или неисправные зоны, температура в салоне.

Для запроса состояния коротко нажмите кнопки **I** и **II** брелка одновременно или установите курсор на пиктограмму  и нажмите кнопку **II**. Прозвучит мелодичный сигнал брелка и отобразится актуальная информация.

Пиктограммы дисплея при тревоге

Причина тревоги	Информация на дисплее	Сигналы автомобиля	Кол-во тревог
Открыта дверь		Звуковые - 30 сек Световые - 35 сек	1 (4)
Открыт капот		Звуковые - 30 сек Световые - 35 сек	1 (4)
Открыт багажник		Звуковые - 30 сек Световые - 35 сек	1 (4)
Включено зажигание		Звуковые - 30 сек Световые - 35 сек	4 (4 подряд)
Сработал датчик удара (слабый удар)		Звуковые – 3 сигнала Световые – 6 сигналов	1 (8)
Сработал датчик удара (сильный удар)		Звуковые - 20 сек Световые - 20 сек	1 (8)

Прерывание сигналов тревоги

Для прерывания сигналов тревоги нажмите кнопку **I**. Система выключит сирену и световые сигналы автомобиля. Сигналы брелка прекратятся. Если причина тревоги в момент её прерывания не устранена, то зона охраны, вызвавшая тревогу, будет временно исключена из охраны - остальные зоны останутся под охраной. Кроме того, если причиной тревоги была открытая дверь, то после ее закрывания произойдет запираение замков дверей. На дисплее будет отображаться пиктограмма, соответствующая нарушенной зоне. После устранения причины тревоги брелок подаст один сигнал, пиктограмма, соответствующая нарушенной зоне, пропадет. Для выключения только тревожных сигналов брелка нажмите кнопку . Сирена и световые сигналы продолжат работать.





Примечание: Во время тревоги приемопередатчик периодически посылает сигналы тревоги в эфир, в этот момент система может пропустить команду от брелка, в этом случае повторите команду через несколько секунд.

ДОПОЛНИТЕЛЬНЫЕ ОХРАННЫЕ ФУНКЦИИ



Внимание! В целях безопасности рекомендуется запирать замки дверей перед началом движения.

Дистанционное управление замками дверей.



Для дистанционного управления замками дверей при включенном зажигании кратковременно нажмите кнопку  для запирания дверей и повторно нажмите кнопку  для отпирания замков. На дисплее брелка отображается пиктограмма включенного зажигания , пиктограмма , если двери заперты и пиктограмма  если двери не заперты.

Автоматическое управление замками дверей ключом зажигания

Сигнализация может автоматически запирать и отпирать двери в одном из трех режимов (см. «Таблицу программируемых функций, стр. 35, F4»)



- Автоматическое управление замками дверей не осуществляется.
- Двери отпираются при выключении зажигания, запирание дверей не производится.
- Двери запираются через 10 сек. после включения зажигания (открывание двери отменяет их запирание!) и отпираются при выключении зажигания.
- Двери запираются через 30 сек. после включения зажигания (открывание двери отменяет их запирание!) и отпираются при выключении зажигания.

Режим "Паника"

"Паника" позволяет дистанционно включать сигналы сирены для отпугивания потенциальных злоумышленников или привлечения внимания окружающих. Для включения режима установите курсор карусельного меню на пиктограмму  и нажмите кнопку  брелка. Прозвучит сигнал брелка.

Последует три сигнала сирены и три световых сигнала автомобиля.

Если режим охраны был выключен, то он включится. Замки дверей будут заперты.

На дисплее отобразятся символы:  

Режим автоматического иммобилайзера

Сигнализация имеет встроенный иммобилайзер. Для его работы необходимо включить программную функцию. (см. «Таблицу программируемых функций, стр. 35, F10»)

Иммобилизатор всегда через 30 сек. после выключения зажигания автоматически блокирует двигатель. В этом режиме светодиод мигает сериями из двух вспышек. Для выключения блокировки воспользуйтесь одним из двух способов:





1. Нажмите служебную кнопку
2. Нажмите два раза на кнопку  брелка с интервалом в 2 сек. Прозвучит два сигнала брелка, последует две вспышки световых сигналов.

Светодиодный индикатор системы перестанет мигать.



Режим Anti-carjack

Режим Anti-carjack обеспечит Вашу безопасность при разбойном нападении и не позволит грабителям угнать автомобиль





Включение режима Anti-carjack брелком

При включенном зажигании, установите курсор карусельного меню на пиктограмму  и нажмите кнопку  брелка. Прозвучит сигнал брелка, а на дисплее отобразится пиктограмма  и будет мигать пиктограмма . Включатся и начнут мигать в течении 30 сек световые сигналы автомобиля. Через 30 сек. система включит тревогу и запрет двери. Двигатель будет заблокирован. На дисплее брелка появится и будет мигать пиктограмма 

Включение режима Anti-carjack кнопкой.

При закрытых дверях и включенном зажигании нажмите кнопку «Anti-carjack». Включатся и начнут мигать в течении 30 сек световые сигналы автомобиля. Через 30 сек. система включит тревогу и запрет двери. Двигатель будет заблокирован. На дисплее брелка появятся и будут мигать пиктограммы  



Выключение режима Anti-carjack брелком.

Выключите зажигание. Установите курсор на пиктограмму  и нажмите кнопку  брелка. Сигналы тревоги прекратятся, система останется в режиме охраны, светодиодный индикатор будет мигать, двигатель останется заблокированным. Пиктограммы   перестанут мигать. Для использования автомобиля выключите режим охраны.

Выключение режима Anti-carjack без брелка.

Для выключения режима anti-carjack без брелка необходимо ввести PIN код. PIN код, установленный на заводе равен 11. Рекомендуется заменить его на другой. (см. «Программирование персонального кода, стр. 36»)

- Откройте дверь автомобиля ключом. Включится тревога. На дисплее брелка появится пиктограмма 
- Включите зажигание
- Введите первую цифру PIN кода, нажав служебную кнопку необходимое число раз
- Выключите и снова включите зажигание
- Введите вторую цифру PIN кода, нажав служебную кнопку необходимое число раз
- Выключите зажигание Сигналы тревоги прекратятся Режим охраны выключится.

Пиктограммы   перестанут мигать. Система выключит тревогу и блокировку двигателя. Замки дверей останутся закрытыми.

Защита от отключения питания

В системе реализована защита отключения системы от источника питания. После восстановления питания система вернется в состояние предыдущее отключению питания или другое более безопасное. См. таблицу ниже.

Состояние системы до отключения питания	Состояние системы после восстановления питания
Режим охраны выключен	Режим охраны выключен
Режим охраны включен	Режим охраны включен
Тревога, причина устранена	Режим охраны включен
Тревога, причина не устранена	Тревога
Режим иммобилайзера	Режим иммобилайзера
Служебный режим	Служебный режим
Режим anti-carjack	Режим anti-carjack